

2.- TRAZAR UNA RECTA QUE FORME UN ÁNGULO DETERMINADO CON OTRA

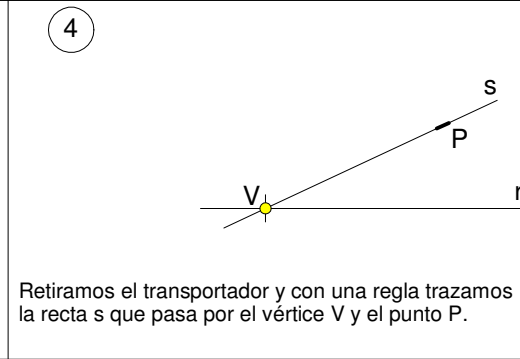

ACTIVIDAD 02.- Tomando como muestra el cuadrado de la figura 1, traza sobre el cuadrado de la figura 2 los segmentos correspondientes.

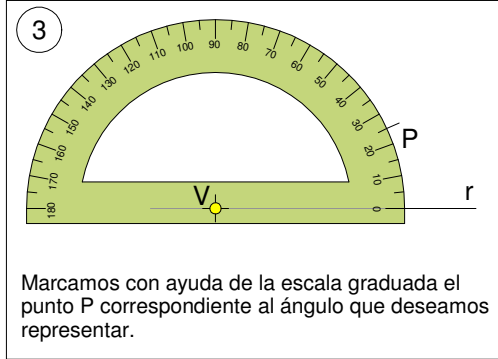
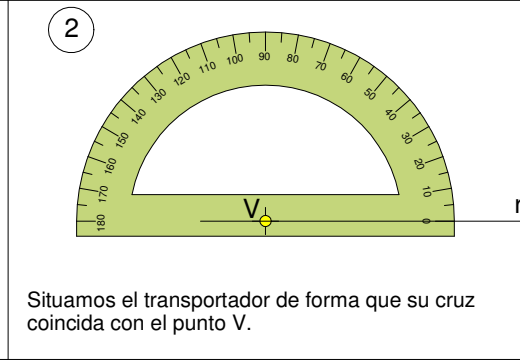
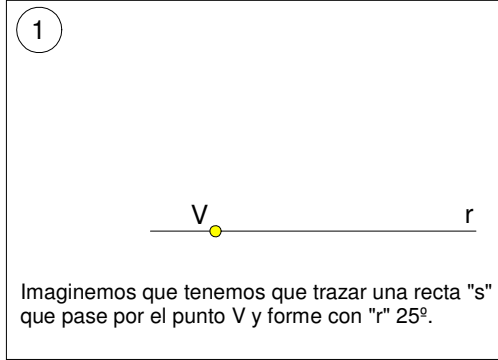
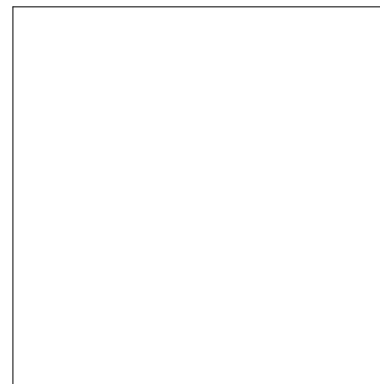
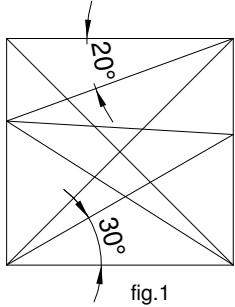

ACTIVIDAD 03.- Teniendo en cuenta los datos reflejados en la fig.1 dibuja la fig.2 tomando como centro de la circunferencia el punto 0.

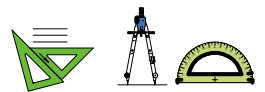
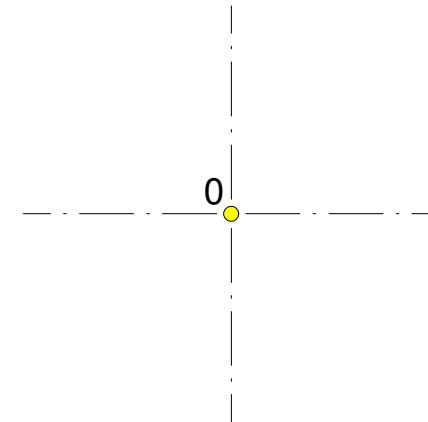
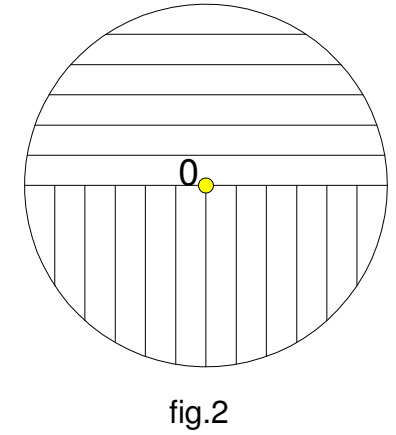
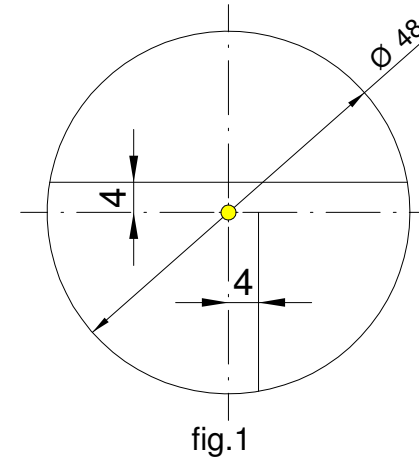

LÁMINA 02	MATERIALES DE DIBUJO	
NOMBRE:	Nº:	
APELLIDOS:		